



SPEC2-5 (2В 5 Ач)

ГЕРМЕТИЗИРОВАННЫЙ СВИНЦОВО-КИСЛОТНЫЙ АККУМУЛЯТОР ТИПА AGM

Спецификации:

Номинальное напряжение:		2В	
Емкость		5 Ач	
Размеры	Высота	81,5 мм	
	Диаметр	44 мм	
Вес		0,29 кг	
Внутреннее сопротивление		3мΩ	
Влияние температуры на емкость (разряд C/5)		60°C	8 ч
Влияние температуры на емкость (разряд C/5)		10°C	5 ч
		0°C	4 ч
		-20°C	3 ч
Максимальная мощность		34,4 Вт/кг 18C ₁₀	
Диапазон рабочих температур		-55° С – 75° С	
Рекомендуемая рабочая температура		20° С – 25° С	
Кол-во циклов	100% разряд	320 циклов	
	50% разряд	640 циклов	
	30% разряд	1800 циклов	
Глубина циклирования		до 100%	
Заряд (Постоянное напряжение, 25° С)	Цикл.	2.45V	
	Буфер.	2.25V	
Сферы применения:			
<ul style="list-style-type: none"> • Спецтехника • Медицинское оборудование • Источники бесперебойного питания • Электрические инструменты 			

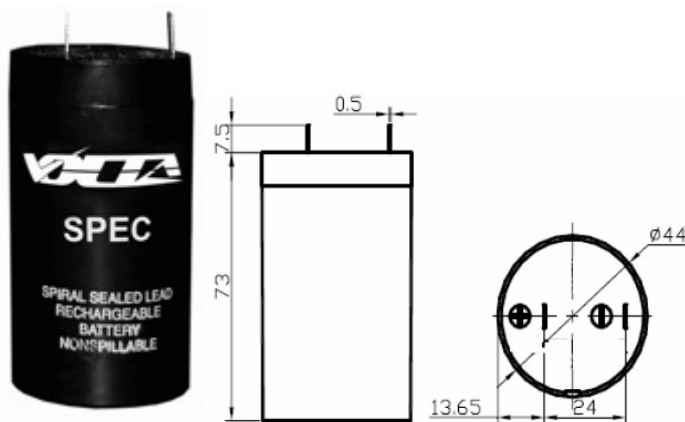

Влияние температуры на емкость аккумулятора (батареи)

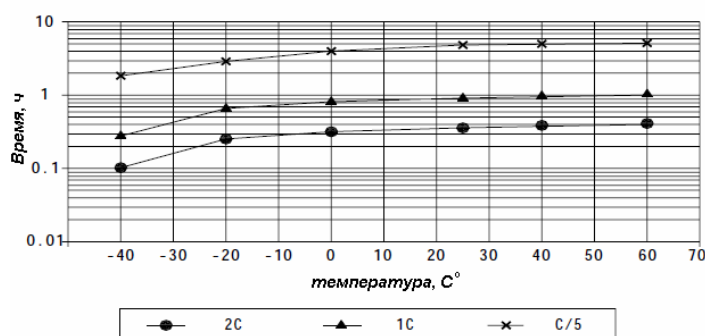

Характеристики разряда постоянным током (А)

напряжение / время	2 мин	5 мин	10 мин	30 мин	1 ч	3 ч	5 ч	10 ч
1,85 В / эл	30.40	20.25	15.25	6.75	3.85	1.55	0.90	0.48
1,75 В / эл	39.10	24.25	16.80	7.20	4.15	1.60	0.95	0.51
1,65 В / эл	46.15	28.25	18.05	7.75	4.25	1.70	1.05	0.54

Характеристики разряда постоянной мощностью (Вт)

напряжение / время	2 мин	5 мин	10 мин	30 мин	1 ч	3 ч	5 ч	10 ч
1,85 В / эл	55.90	37.90	27.90	13.10	7.60	3.10	1.80	1.01
1,75 В / эл	61.20	42.00	31.40	14.00	7.90	3.20	1.90	1.04
1,65 В / эл	65.30	45.80	34.90	14.60	8.10	3.30	2.00	1.09